



YGA

FAALİYET RAPORU

2021

The logo features the letters 'YGA' in a bold, white, sans-serif font. The 'Y' and 'G' are connected at the top, and the 'A' is positioned to the right. The letters are centered within a circular graphic consisting of three concentric white lines. Small white dots are placed at various points along these lines, and several white bird silhouettes are scattered around the circles, some appearing to fly along the paths. The entire design is set against a solid orange background.

YGA

A group of three white bird silhouettes is shown in flight, positioned above the text. One bird is larger and in the foreground, while two smaller birds are behind it, all flying towards the right.

GELECEĐE UMUTLA BAKAN
ÇİFT KANATLI GENÇLER YETİŐTİRİR.

İÇİNDEKİLER

- 1** HBR Sürdürülebilirlik Zirvesi
 - 2** The Earthshot Prize
 - 3** YGA Programları
 - 7** Sosyal İnovasyon Kampı
 - 8** GreenLight Day
 - 9** Bilimle Buluş
 - 10** Birbirini Geliştiren Kadınlar
 - 11** Global Impact College
 - 12** YGA Zirvesi
 - 13** Bilim Seferberliği
 - 17** Dünya Bilim Seferberliği
 - 19** Twin Science
 - 21** WeWALK
 - 23** UP School
 - 26** PİRİ
 - 29** TYT
 - 30** YGA Ülke Direktörü'nden Mesaj Var!
-

**Harvard
Business
Review** **SUMMIT**
TÜRKİYE

Sürdürülebilirlik Zirvesi 2021

ETKİ SAHNESİ

Sosyal Girişimler Üzerinden Değer Ekosistemi

17 Kasım 2021 14:20

ÜCRETSİZ KAYIT OL
webinar.hbrturkiye.com

Kürşat Ceylan
WeWalk, Kurucu Paydaş



Mina İlköz
UpSchool, Kurucu
Paydaş

**Cemil Cihan
Özalevli**
Twin Science, Kurucu
Paydaş



Ayça Yağışan
Moderatör
YGA, İcra Kurulu
Üyesi

HARVARD BUSINESS REVIEW SÜRDÜRÜLEBİLİRLİK ZİRVESİ 2021

UP School kurucu paydaşı **Mina İlköz**, Twin kurucu paydaş **Cemil Cihan Özalevli** ve WeWALK kurucu paydaş **Kürşat Ceylan**, YGA icra kurulu üyesi **Ayça Yağışan** ile **Harvard Business Review Türkiye Sürdürülebilirlik Zirvesi**'nde.

THE EARTHSHOT PRIZE

YGA, Birleşik Krallık Prensi Prens William ve Royal Foundation tarafından düzenlenen Earthshot Prize için nominator olarak seçildi. Earthshot Prize 2030 yılına kadar 5 odak alanda, 50 farklı çözümü toplamda 50 milyon pound'luk hibe ile ödüllendirecek. Earthshot Prize ekibi adaylarını belirlemek için 80 farklı ülkeden 339 nominator ile çalışıyor. Belirlenen 50 Aday içerisinde danışma kurulunun puanlamaları doğrultusunda uygun görülen 6 aday, 2021 yılı için aday gösterildi.

"Education is so important in protecting our planet. We need that collective confidence that pushes us forward and says we can do it."

Prince William



THE
EARTHSHOT
PRIZE

OFFICIAL NOMINATOR
2022

Young Guru Academy



GENERATION EARTHSHOT

Earthshot Prize'in çocuklara yönelik yeni programı Generation Earthshot ile olan partnerlik kapsamında, İngiltere ve Türkiye'deki YGA programlarında iklim krizi ve çevre konularında bilim eğitimleri yapıyoruz.



BAĞIMSIZ DENETİM RAPORU

YGA 2020 Uluslararası Bağımsız Denetim süreci tamamlandı. KPMG'nin uluslararası norm ve kurallara göre denetlediği ve sonuçlandırdığı denetimin sonucunda görüş "Tam Olumlu" olarak bildirilmiştir.

YGA 2021 Uluslararası Bağımsız Denetim & Tam Tasdik süreci 2022 Mayıs & Haziran aylarında gerçekleşecektir.

[İncelemek için Tıklayın](#)

YGA

PROGRAMLARI

GLOBAL IMPACT MIDDLE SCHOOL

Deep Dive'21

Global Impact Middle School yıldızları programının ikinci adımı olan Deep Dive boyunca online görüşmeler ve haftalık challenge'lar aracılığıyla eğitimde fırsat eşitsizliğini ortadan kaldırmak için problemin temelinde yatan iç görüleri derinlemesine araştırdılar. 9 hafta süren bu programda 76 yıldız, 5'er kişilik ekipleriyle ve Lider Koçlarıyla beraber çalıştılar.



Web Sitesini İnceleyin



2 Farklı Grupa Innovation Camp

Kamp boyunca yıldızlar Twin uygulaması kapsamında okula destekleyici bir eğitim modülü tasarladılar. Projelerini kamp sonunda jüri üyelerine sundular. Aynı zamanda YGA Hayal Ortakları ve mezunlarının ilham verici interaktif konuşmalarına katıldılar, eğlence odaklı seanslarda arkadaşlarıyla keyifli vakit geçirdiler.

Seed Journey Kampı

2019 yılında Glms yolculuklarına başlayan yıldızların YGA'dan mezun oldukları bu kampta, Design Sprint tekniğiyle doğal afetler, çevre kirliliği, sürdürülebilir tarım ve hayvancılık gibi konulara takım çalışması yaparak önleyici projeler geliştirdiler. Geliştirdikleri ürünle ilgili Vestas Genel Müdürü Olcayto Yiğit, TYT Kurucu Paydaş & CEO Barış Arıcı gibi jüri üyelerine projelerini sunup geri bildirimler aldılar. Bir yandan doğa ile iç içe tohum ekme, çiftçilerden iç görü toplama ve eğlence seansları gerçekleştirirken bir yandan da Sera Group CFO'su Damla Şener, Evreka Kurucu Ortağı & CEO'su Umutcan Duman gibi rol model konuşmacılara tanıklık ettiler.



Kamp Filmini İzleyin

Interactivities Program

Bu sene ilk defa gerçekleştirdiğimiz Interactivities programı ile yıldızlarımız 7 hafta içerisinde girişimcilik, sanat, senaryo yazımı, web, sinema gibi kendi seçtikleri ilgi alanlarında derinleşme şansı elde ettiler. Yıldızlarımız, YGA Mezunlarının verdiği interaktif seansları ile öğrendiklerini eğitim sonunda projeye dönüştürüp arkadaşlarına sundular.



Discovery Hub & Workshop Day

Bu yıl aramıza katılan 7. sınıf öğrencileri, GIMs'in ilk adımı olan Discovery Hub programıyla ilk aşamayı tamamladılar. 4 Hafta boyunca ekipleriyle yaptıkları problem çözme seansları ve YGA Mezunlarından aldıkları uzmanlık seansları ile çevrelerindeki problemleri tespit edip bunları çözmeye odaklandılar. Program kapanışı fiziksel olarak gerçekleşti. Yıldızlar tüm programda öğrendikleriyle problem çözme istasyonlarına katıldılar, konuşmacıları dinlediler ve Akademi Çevre ile workshoplar gerçekleştirdiler.

Impact Lab

Impact Lab ile yıldızlar, Bilim Seferberliği için kendi okullarında kampanya oluşturup kaynak yarattılar. Bunun için programda eğitimler alırken, kendi okullarında kermes düzenlediler, kitap satışı yaptılar, tasarladıkları afişlerle ve videolarla farkındalık yarattılar. Toplamda 1405 öğrenciyi bilimle buluşturdular.



GLOBAL IMPACT HIGH SCHOOL & UNIVERSITY

Zirve'20 Gönüllüleri Online 101 Kampı ile Yeni Döneme Başladı!



GIHs ve GIU programlarına seçilen 62 yeni YGA gönüllüsü üç gün süren bu kampta:

- YGA vizyonunu, kültürünü ve değerlerini YGA Kurucusu ve YK Başkanı Sinan Yaman'ın ve YGA Eski Başkanı Melike Aydın'ın paylaşımları ile içselleştirdiler.
- YGA Hayal Ortağı Mehmet Toner'in deneyimlerinden beslendiler.
- YGA Mezunu olan mentorları ve program boyunca birlikte çalışacakları ekipleriyle tanışarak yıl boyunca alacakları sorumlulukları öğrendiler.

70

Gönüllü

1400

Saat Eğitim

2850

Saat Saha
Çalışması



Türkiye'nin Dört Bir Yanını Bilimle Buluşturuyoruz!

Lise ve üniversite gönüllülerimiz bilim seanslarında yaptıkları deneylerle çocuklara bilimin ne kadar kolay ve eğlenceli olduğunu göstererek onların özgüvenlerini geliştirdiler.

Son 2 yılda yaptığımız online bilim seansları sayesinde 676 çocuk evlerinden bilim eğitimine erişti.

Gönüllülerimiz Sosyal İnovasyon Kampı ile İnsanlığa Faydalı Yeni Fikirler Ürettiler!

6-11 Temmuz tarihleri arasında online olarak YGA'nın ilk çift dilli kampını hayata geçirdik. Marlborough College'dan öğrencilerin de katıldığı kampta gönüllülerimiz UNDP'nin yayınladığı Sürdürülebilir Kalkınma Amaçları'na yönelik belirlenen dikeylerde girişim fikirlerini geliştirdiler.

Gönüllüler dünyanın dört bir yanından rol model Sera Group CFO'su Damla Şener, Time'da 2020 Yılın Çocuğu seçilen Gitanjali Rao gibi iş insanları ve girişimcilerin deneyimlerinden beslenirken bir yandan da kendilerini girişim fikirleri geliştirme, fikirlerini etkili biçimde sunma vb. yetkinliklerde geliştirdiler.



"From deep dives to project development to mentoring sessions, I feel unbelievably lucky to have had this amazing YGA experience. Thank you so much to the YGA team. Because of you've developed so much in this camp not just as an entrepreneur but as a team player too. I can't wait to collaborate with YGA again in the future."

Jonathan, Marlborough College



Jonathan'ın kamp deneyimini buradan izleyebilirsiniz:

[İzlemek için Tıklayın](#)

Mezunlarımız Deneyimlerini Paylaşıyor: Future Planning Mentor!



YGA Global Impact High School Programı'ndan mezun olup Harvard, Stanford, Columbia gibi dünyanın en iyi üniversitelerinde eğitimine başlayan YGA Gönüllüleri, kendilerinden sonra gelen liseli gönüllülerin yurt dışı başvuru süreçlerinde mentorluk yaparak aşağıdaki alanlarda deneyimlerini paylaştılar:

- Başvuru için nasıl deneme yazarsın?
- Ders dışı hangi aktivitelere katılmalısın?
- Kendini nasıl tanıyabilirsin ve tanıtabilirsin?
- Burslu başvurularda nelere dikkat etmelisin?
- Sınavlar ve başvurular sürecinde belirsizlikle nasıl başa çıkabilirsin?



İnsanlığa Faydalı İklere

Birlikte İmza Atan

Liseli Gönüllülerimiz İlgili Alanlarını YGA Girişimlerinde Staj Yaparak Keşfediyorlar!

YGA Lise gönüllüleri YGA, Twin, WeWALK, Up School gibi YGA girişimlerinde staj yapma imkanı elde ettiler. Pazarlama, AR-GE, Program Geliştirme, İçerik Yönetimi gibi kendilerini geliştirmek istediği alanlarda 2 hafta boyunca alanında uzman kişilerle 1-1 çalışarak girişim dünyasını deneyimlediler.

GREENLIGHT DAY

Sosyal İnovasyon Kampı'nda liseli gönüllülerimiz geliştirdikleri proje fikirlerini BV Growth Fund ortağı Kenan Çolpan, Tarım ve Orman Bakanlığı Bakan Danışmanı Aziz Emre Günel ve Unilever CFO & Startup Mentoru Erdiñ Uçan'a sundular.



Erdiñ Uçan

Genel Müdür



Aziz Emre Günel

Advisor to the Minister,
T.C. Tarım ve Orman Bakanlığı



Kenan Çolpan

Genel Partner / BV Growth Fund

YGA Sosyal Etki Platformu Açıldı!



YGA Lise ve Üniversite Programlarının ilk aşamaları artık online ve herkese açık!

4300'den fazla lise ve üniversite öğrencisinin olduğu Sosyal Etki Platformu'nda katılımcılar altı haftalık online bir programa katılıyorlar. Program boyunca bir yandan belirsizlikle başa çıkma, kaynakları doğru kullanma, iyimser ve umutlu bakış açısı gibi YGA yetkinliklerinde kendilerini geliştirirken YGA'da ve YGA Girişimlerinde farklı iş alanlarında çalışan YGA Mezunlarının deneyimlerinden besleniyorlar.

Bilimle Buluş

Bilimle Buluş, YGA & Bayer iş birliğiyle lise öğrencilerine özel olarak hazırlandı.

Bu programla Türkiye'nin dört bir yanındaki lise öğrencileri 21. yy yetkinliklerini geliştirirken bilim okuryazarlığı konusunda farkındalıklarını arttırıyor. Çevrelerindeki sorunlara bilimi temel alarak yenilikçi çözümler üretmeyi öğreniyorlar.



Lise öğrencileri program boyunca:

- YGA Hayal Ortaklarının öğretilerini paylaştıkları canlı yayınlara katılıyor.
- Projeleri hayata geçirirken YGA Mezunlarından 1-1 mentorluk alıyor.
- Sağlık & Kaliteli Yaşam ve Açılığa Son sorunları üzerine projeler üretecekleri yaz kampına katılıyor.
- YGA & YGA Girişimleri'nde ve G4A Turkey'de staj yapma fırsatı buluyorlar.

Teknolojinin Yeni Rol Model Kadın Mühendisleri Yetiştiriyor!



YGA, Up School, Ford Otosan & Ford Motor Company Fund iş birliğiyle hayata geçirdiğimiz Birbirini Geliştiren Kadınlar programı mühendislik bölümlerinin hazırlık, 1. sınıf ve 2. sınıfında okuyan kadın üniversite öğrencilerine özel olarak tasarlandı.

Bu programda öğrenciler YGA Girişimi UP School'dan veri bilimi, FrontEnd, IOS, Android gibi farklı teknoloji alanlarına yönelik giriş dersleri alarak henüz üniversite hayatının başında kendilerini geliştirmek istedikleri alanları keşfetme şansı buluyorlar. Teknik eğitimlerinin yanı sıra YGA Çift Kanatlı Birlikte Başarı Eğitimi'ni alan katılımcılar toplumsal cinsiyet eşitliğiyle ilgili farkındalık çalışmalarına katılıyorlar.

Program katılımcıları altı haftalık eğitimin sonunda dezavantajlı ilkokullardaki kız öğrencilerle bilim seanslarında öğrendiklerini paylaşarak sosyal fayda yaratıyorlar.

Zirve'20 Gönüllüleri Mezun Oldu!



YGA GIHs ve GIU gönüllüleri bir yıllık YGA programlarını başarıyla tamamladılar!

Pandemi nedeniyle fiziksel olarak bir araya gelemeyen ekip, mezuniyetlerini Gather.town platformunda kutladılar. 53 YGA Gönüllümüz programlarının bitişleriyle birlikte YGA Alumni topluluğuna katıldılar.

YGA Alumni Topluluğu Kuruldu!



700'den fazla YGA Mezunun katılımıyla kurulan YGA Alumni topluluğu ile YGA mezunlarımız dünyanın dört bir yanında aynı dijital ağda buluştular!

Dönem boyunca iş hayatında farkındalık çalışmaları, sosyal medya & toksik pozitive, sürdürülebilir dünya gibi pek çok farklı alandaki Alumni Talks'da buluşan YGA Mezunları bir yandan YGA'nın özgün kaynaklarından beslenmeye devam ederken bir yandan da birbirlerinden öğrenme fırsatı yakaladılar.

GLOBAL IMPACT COLLEGE



Global Impact Talks | Gitmeden Bi' Görüşelim!

Harvard, Columbia, MIT gibi dünyanın en iyi üniversitelerinde okuyan YGA gönüllülerinden oluşan **Global Impact Community**, ekibe dahil olacak yeni kişileri keşfetmek için 22 Mayıs'da **Global Impact Talks** buluşmasını gerçekleştirdi.

Buluşma sonunda Global Impact Community'nin yeni adayları iki ay süren hazırlık programına katılarak YGA yetkinliklerini geliştirdi ve Türkiye'nin dezavantajlı bölgelerindeki ilkokul öğrencileriyle bilim seansları gerçekleştirdi.



YGA College Kampı

Columbia University, Boston University, Technical University of Munich gibi dünyanın önde gelen üniversitelerinde eğitim gören YGA College gönüllüleri bir araya gelerek YGA'nın 2022 hedefleri üzerine çalıştılar, Hayal Ortaklarımız Erol Tabanca ve Sila Kılıççöte'nin deneyimlerinden beslendiler.

YGA ZİRVESİ



Gençlerin rol modelleriyle buluştuğu 21. YGA Zirvesi, 11-12 Aralık tarihlerinde gerçekleşti. Zirveye 17 farklı ülkeden 43 konuşmacı ve 15.000 genç katıldı.

YGA Zirvesi 2021'de dünyaca ünlü piyanist ve besteci Fazıl Say, FİBA Grup Başkanı Murat Özyeğin, Harvard Profesörü Gökhan Hotamışgil, Olimpiyat Şampiyonu Mete Gazoz, MIT Profesörü Sangeeta N. Bhatia, Harvard ve MIT Profesörü Mehmet Toner gibi birbirinden seçkin konuşmacılar, Google Maps Kurucu Ortağı Lars Rasmussen, Kutup Kaşifi Antony Jinman ve Prof. Ger Graus OBE genç izleyicilerle bir araya geldi.

YGA Zirvesi kapsamında gençler, TikTok'ta #iyiyebak hareketini başlattı. Üretilen videolar 100 milyondan fazla görüntüldü.

YGA Zirvesi'ni keşfetmek için [tıklayın.](#)

YGA Zirvesi 2021'den öne çıkan konuşmalar için [tıklayın.](#)



BİLİM SEFERBERLİĞİ



Himayesinde.

Bilim Seferberliği

527.200
Ulaşılan çocuk sayısı

%97 Ipsos

"Öğretmenlerin %97'si bilim setlerinin derse olumlu etkisinin olduğunu belirtiyor."

Telafide Ben de Varım

Bilim Seferberliği "Telafide Ben De Varım" dedi

35 YGA gönüllüsü, 22 öğretmen, 11 il, 4000 çocuk 5 Temmuz'da Gaziantep'te lansmanını düzenlediğimiz bilim şenlikleri **11 ilde** yaz boyunca devam etti. YGA gönüllüleri ve rol model öğretmenler liderliğinde bilim şenliklerine **4.000** çocuk katıldı.



23 Nisan Kampanyası

Bilim Seferberliği 23 Nisan Kampanyası'yla imkanları sınırlı, hayalleri sınırsız **32.858** çocuk bilimle buluştu.

Online Görme Engelliler Liderlik Kampı

YGA gönüllülerinin dönem boyu gerçekleştirdiği bilim seanslarından seçilen, **11 görme engelli, 39 gören çocuk Bilim Seferberliği Kampı**'nda bulundu. Doğal afetler, pandemi ve iklim krizi gibi sorunlara birlikte çalışarak prototip çözümler üretti.



LCWAİKIKI İş Birliğiyle.



"Ben önceden yani görmemi kaybetmeden önce bisiklete binmeyi çok severdim ama artık binemiyorum. Buna çok üzülüyordum ama bu kamptan ve Zülal Abla'nın konuşmandan sonra bunu düşünüp üzülmemeye ve yeni ilgi alanları edinmeye karar verdim."

Barış Kalender,
YGA Ortaokul Görme Engelli Öğrencisi



Maratonlarla Anadolu'ya Bilimi Götürdüler!

Bu sene 43.sü düzenlenen **N Kolay İstanbul Maratonu**'nda, gönüllü koşucularımız ve destekçileri sayesinde imkanları sınırlı, hayalleri sınırsız **2.922** çocuğu bilimle buluşturmak için gereken kaynağı yarattık.

Rol Model Öğretmenler Programı Mezuniyeti

YGA & Yapı Kredi iş birliği ile hayata geçirdiğimiz **Rol Model Öğretmenler Programı**'ndan 40 atölye lideri öğretmenimizle programa dahil olan **360** öğretmenimizi mezun ettik. Öğretmenlerimiz programa toplam **14.000** saat vakfetti.



DÜNYA BİLİM SEFERBERLİĞİ



Dünya Bilim Seferberliği Başladı!

Türkiye'de 500.000'den fazla çocuğu bilimle buluşturduğumuz bu başarı hikayesini, tüm dünyaya yayma heyecanını taşıyoruz. **Fiji, Uganda, Papua Yeni Gine, İngiltere, Kenya, Güney Afrika, Birleşik Arap Emirlikleri, Japonya, Singapur'da** bilim eğitimlerimiz devam ediyor.



Rolls-Royce ile partnerliğimiz kapsamında Kenya, Güney Afrika, Birleşik Arap Emirlikleri, Türkiye, Japonya ve Singapur'da Dünya Bilim Seferberliği başladı.

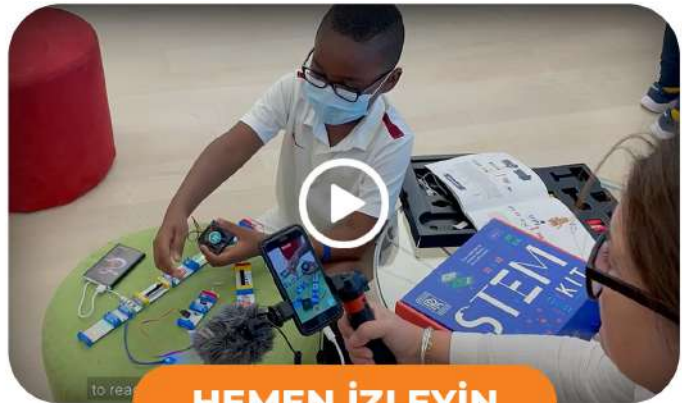

HEMEN İZLEYİN

Türkiye basın haberlerine erişmek için [tıklayın.](#)

Japonya basın haberlerine erişmek için [tıklayın.](#)



Kenya Bilim Seansı

Kenya'da %100 kız öğrenciden oluşan okulda yaptığımız bilim seanslarıyla kız çocuklarının STEM becerilerini geliştirmeye ve bu alanda kariyer hedefi belirlemelerine katkıda bulunuyoruz.



Starehe Girls' School in Kenya

Güney Afrika Bilim Seansı

Güney Afrika'dan Rol Model Öğretmenimiz Glen van Pletzen ve öğretmen arkadaşları bilim seansları gerçekleştirdiler.

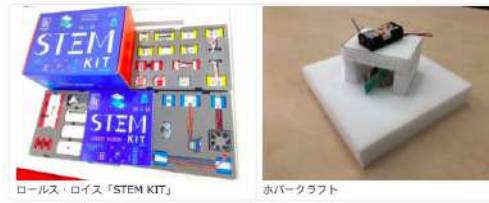

Japonya Bilim Seansı

Japonyada 17-20 Ağustosta Leave a Nest sivil toplum kuruluşu liderliğiyle bilim kampı gerçekleşti.

Dünya Bilim Seferberliği Dubai Expo'da!

Twin Science ile birlikte geliştirilen Rolls-Royce STEM Kitler ve YGA STEM Outreach programımız Expo Dubai 2020'de sergilendi. Rolls-Royce gönüllüleri aldıkları moderasyon eğitimi sonrası Expo'da çocuklarla bilim eğitimleri yaptılar. Rolls-Royce CTO'su Paul Stein'a UK Pavilion'da projemizi tanıtmaya imkanı bulduk.



Dünya Bilim Seansı Eğitim Video Serisi



Dünya Bilim Seferberliği online eğitim video serisi hazırladık. Tüm dünyadaki öğretmenlerin eğitimlerimizden faydalanması için videoları YGA Youtube kanalına yükledik.

Birleşmiş Milletlerin Sürdürülebilir Kalkınma hedeflerini gerçekleştirmek için çalışan WeRobotics ile bilim seanslarını başlattık. 18 farklı ülkeden 30 öğretmene seminer verdik. Fiji, Papua Yeni Gine, Uganda'da bilim eğitimleri devam ediyor.



İngiltere Marlborough College Beko Inovasyon Merkezi açılışında, açılışa gelen misafirlere YGA, Beko & Marlborough College işbirliğimizi anlattık. YGA Sosyal Inovasyon kampına da katılan 6 Marlborough College öğrencisi bilim kitleriyle bilim seansları yaptı. Merkezde eğitim alan, Marlborough College'da okuyan YGA lise gönüllüleri, Swindon Broad Hinton ilkokulundaki öğrencilere bilim eğitimleri düzenliyorlar.



Birleşik Krallık burs programı olan Chevening'in düzenlediği "Değişen Dünyayı Şekillendiren Liderler" temalı akademik konferansta Kalkınma kategorisinde Bilim Seferberliği Projemiz ile Türkiye'yi temsil ettik. Bilim Seferberliği'nin az gelişmiş ülkelerin kalkınmasına katkı sağlayan bir sosyal inovasyon projesi olduğunu akademik bir çalışma olarak sunduk. Gelen güzel yorumları aşağıda bulabilirsiniz."

What a fascinating project that I have never thought much about. It certainly shows how sometimes a simple intervention can generate huge pay-offs and results for the system as a whole. This is a great case study."

- Patrick Theiner, University of Edinburgh

YGA

GİRİŞİMLERİ

TWIN SCIENCE



Twin, fiziksel ve dijital eğitimi buluşturan yeni abonelik modelini tanıttı!

Twin dünyada STEM eğitime erişimi genişletmek için çalışıyor. Dijital öğrenim platformunu, deneyler ve uygulamalı projelerle buluşturarak çocuklar için yeni bir çevrimiçi ve faydalı "metaverse" yaratıyor. Dijital dünyanın sınırsız avantajını, bilimsel projeler ve deneyler ile besleyerek çocuklar için benzersiz bir keşif ve eğitim deneyimi hazırlıyor.

Twin School: Tech4Good videosuna erişmek için [tıklayın.](#)

Ed-Tech Startup Launches Global Online-Hybrid STEM School haberine erişmek için [tıklayın.](#)



Twin ile çocuklar iklim değişikliğine karşı aksiyona geçiyor!

Twin, kutup kaşifi Antony Jinman ve Verofax ile yeni bir iklim krizi eğitimi yayına aldı. Teknolojiyi 21. yüzyıl sorunlarına karşı kullanmak ve iklim değişikliğine karşı alınması gereken aksiyonlarla ilgili interaktif içerikler Twin uygulamasında. Çocuklar Antony Jinman'ın kutup keşfine interaktif şekilde katılırken, iklim krizinin etkilerini yerinde gözlemliyorlar. Oyunlaştırılmış eğitim içerikleriyle iklim sorununa kendi çözümlerini geliştirip projeler tasarlıyorlar.

Detaylı bilgiye erişmek için [tıklayın.](#)

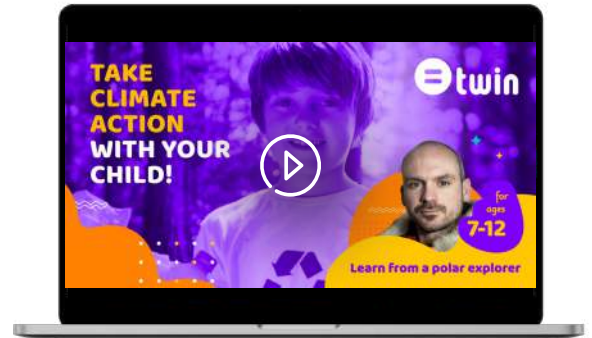

[İzlemek için Tıklayın](#)

Twin, World Economic Forum tarafından düzenlenen, Smart Toy Awards ödülünün sahibi oldu.

Smart Toy Awards çocuklar için sağlıklı ve yaratıcı bir oyun deneyimi sunan etik ve bilinçli akıllı oyuncaklara verilen bir ödüldür. Twin, akıllı şehirler ve güvenli araçlar kapsamında, STEM kiti Otonom Araç Seti'yle, Grammy Ödüllü sanatçı Will.i.am, UNICEF Yönetim Kurulu Başkanı Henrietta Fore ve UC Berkeley Profesörü Dr. Ron Dahl gibi isimlerin de yer aldığı jüri üyeleri tarafından ödüle layık görüldü.



Twin, HolonIQ'nun Avrupa EdTech 100 listesine girdi!

Twin, HolonIQ tarafından 5000'den fazla başvuru arasından özenle seçilen en iyi 100 dijital eğitim girişimi listesinde yer aldı. EdTech 100, Avrupa'da 10 yaşından küçük en umut verici, hızlı büyüyen ve yenilikçi eğitim teknolojileri girişimlerinden oluşuyor. Twin bu listede STEM+A kategorisinde ise ilk 16 arasında yer aldı.



Twin, EDUCATE Accelerator Programı'nın kalite göstergesi olan iki EdWards ödülünü kazandı!

Programın bir parçası olarak, eğitim teknolojileri alanındaki araştırmamız için UCL araştırmacıları ve profesörlerinden akademik destek aldık. Son iki yılda yaptığımız araştırmalar, eğitim teknolojileri topluluğunda mükemmelliği ödüllendiren EdWards'ı almaya hak kazanmamızı sağladı. En büyük önceliğimiz bilimsel araştırmayı eyleme dönüştürmek, bu yüzden bu ödülü almak gurur verici!

Bilgi için Tıklayın

Twin Kurucu Paydaşı Asude Altıntaş, Fortune 40 Yaş Altı 40 listesinde!

Bilim ve iş dünyasından birçok değerli, parlak genç ismin arasında onu da görmek bizim için çok gurur verici. Dileriz başarısı gelecekte girişimci olma hayali kuran kız çocuklarına ilham olur.

Bilgi için Tıklayın





Twin Kurucu Paydaşı Cemil Cihan Özalevli, Çocuklar İçin Yapay Zeka Küresel Forumu'nda konuştu!

Twin Kurucu Paydaşı ve İçerik Yöneticisi Cemil Cihan Özalevli, UNICEF ve Finlandiya Hükümeti ev sahipliğinde düzenlenen Çocuklar için Yapay Zeka Küresel Forumu'na katıldı. Panelde çocuk hakları, dijital teknoloji politikaları ve yapay zeka sistemleriyle ilgili deneyimlerini paylaştı.

Global Forum on AI for Children haberine erişmek için [tıklayın.](#)

WeWALK



WeWALK Amazon tarafından yılın girişimi seçildi. Bu güzel haber hem Türkiye'de, hem de dünyada pek çok kuruluş, büyükelçilikler, iş, sanat, spor insanları ve ünlüler tarafında paylaşıldı.



WeWALK X pitch Awards - Mobility / Transportation'da best startup seçildi.

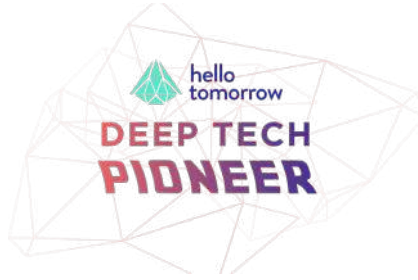

WeWALK Hello Tomorrow Deep Tech Pioneer'da Finalist oldu.



WeWALK Design Intelligence Awards'da Finalist oldu.

STARTUPS MAGAZINE



TOP 10 TECH4GOOD STARTUPS OF 2021

Writer Kiera Sowery



Expected time to read 2 min

With so many businesses making a positive social impact on the world around us, Startups Magazine rounds up its top 10 Tech4Good startups of 2021.

WEWALK

WeWALK is on a mission. It wants to enhance the visually impaired community's safety, independence, and social inclusion through mobility tech. WeWALK can be attached to any long cane, acting as a new handle. It is designed to feel natural, therefore doesn't disturb normal cane usage. The device vibrates when walking to inform the user of obstacles at the bottom of the cane. It can also be paired with the WeWALK app via Bluetooth to utilise smart features.

WeWALK dünyada sosyal etkisi en yüksek ilk 10 Start-up'tan biri seçildi.



WeWALK & Moovit

WeWALK Intel'e ait dünyanın 1 numaralı şehir içi toplu taşıma uygulaması **Moovit** ile işbirliğini resmi olarak başlattı. Toplu taşımanın daha erişilebilir hale gelmesi için birlikte çalışmaya devam edecekler.

Moovit ile yapılan işbirliği dünyanın en prestijli yayın kuruluşlarında yer aldı.

Bloomberg

**WORLD
ECONOMIC
FORUM**

THE TIMES

Forbes

REUTERS

Nasdaq

TechCrunch

**FRANCE
24**

malco

TV TOKYO

**7
NEWS
.com.ou**

**RTL
102.5**

WeWALK Amerika'da

Amerika'daki WeWALK Akıllı baston ihtiyaç sahiplerinin kendi ilanlarını yayınlayabildikleri resmi bağış sayfamız www.walktogether.io açıldı.

New York, Chicago, North Carolina'daki Akıllı Baston kullanıcılarının hikayelerinden oluşan yeni WeWALK filmimizi izleyebilirsiniz.

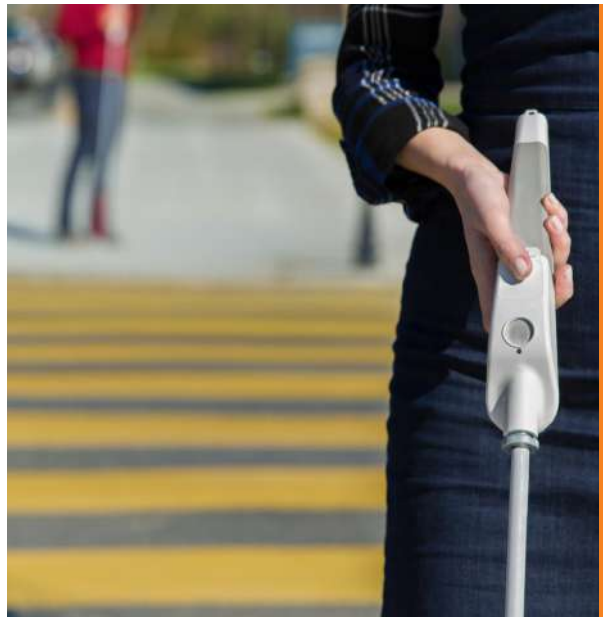

WeWALK Almanya'da

WeWALK Almanya'daki Akıllı baston satışları için Reinecker Firması ile çalışmaya başladı. 150.000 görme engellinin bulunduğu ülkede Akıllı bastonun maliyeti sigorta firmaları tarafından karşılanacak. İlk olarak BARMER Sigorta ile anlaşma sağlandı. Allianz, AXA ve AOK sigorta ile görüşmeler devam ediyor.

REINECKER

BARMER

**AOK
Die Gesundheitskasse**

Allianz

AXA

WeWALK medikal cihaz sertifikalarını tamamladı ve FDA tarafından onaylandı.

CE

FC

FDA

UP SCHOOL

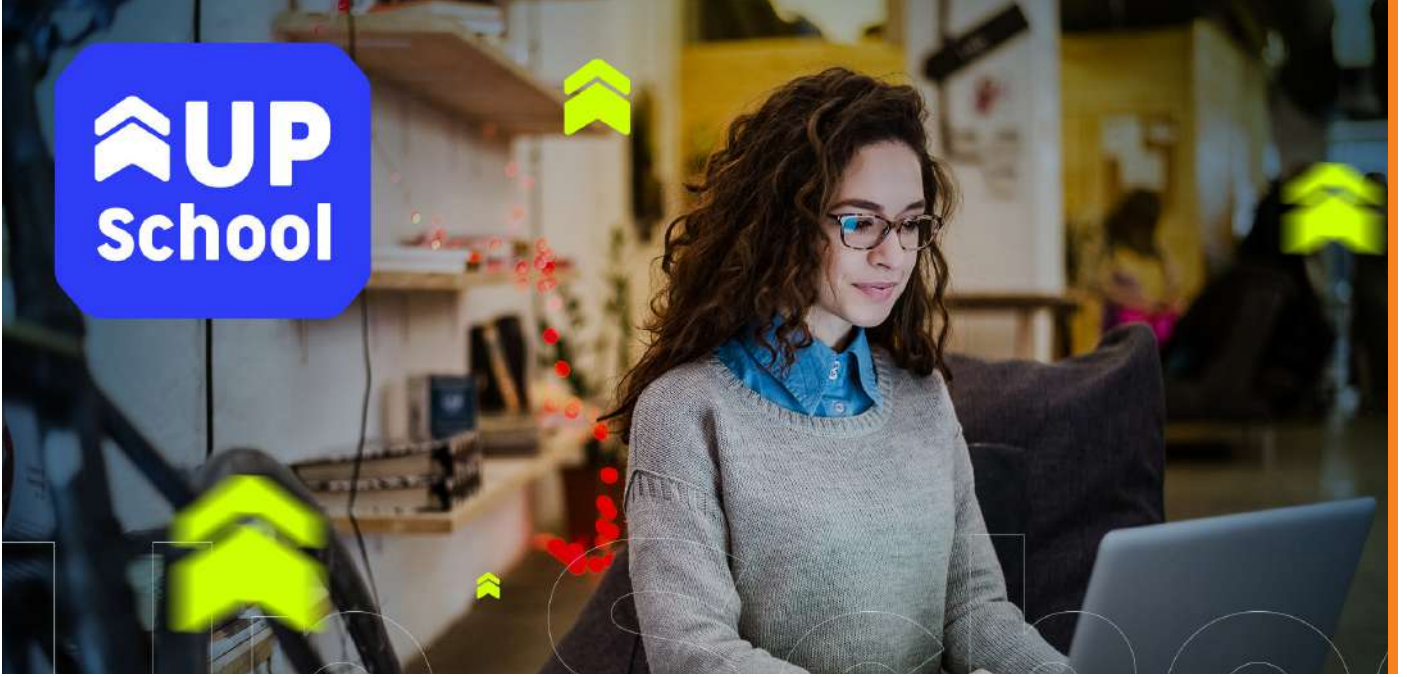

UP School 2021 yılını programlardan **%98 mezuniyet** oranı ile tamamladı. Mezun öğrencilerin **%80'i işe yerleşti**. Şirketler mezunlarımızdan **9/10 oranında memnun kaldı**. UP School bugüne kadar **7 farklı programdan 150 mezun** verdi.



AKBANK **FORD OTOSAN** **getir** **hepsi burada**

TÜRKİYE BANKASI **CCI** **ANADOLU SİGORTA** **sodexo***

ödeal **UNITE** **TECHNOLOGY** **softtech**

mayen **renova** **LINKTERA** **SMARTech**

Mezunlarımız Türkiye'nin önde gelen şirketlerinde yazılım kariyerlerine başladı.

UP School Community Event



İzlemek için Tıklayın

UP School mezunu ve öğrencisi 100 kadın yazılımcının bir araya geldiği ilk fiziksel buluşmamız Community Event gerçekleşti.



Arya Retreat 2021

Arya Retreat 2021'de UP School, 19 girişim arasından en iyi girişim seçildi.

C3 Sosyal Etki Hızlandırma Programı

UP School 2021 C3 Sosyal Etki Hızlandırma Programı'nın finalistlerinden biri oldu.



UiPath

UP School, UiPath'in resmi eğitim partneri oldu.

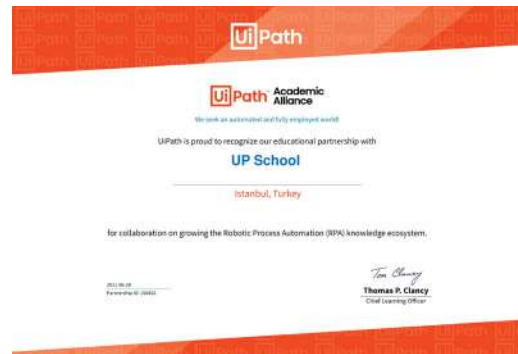

UP School & Fibabank

Fibabanka iş birliğiyle Türkiye'de bir ilki hayata geçti. UP School, RPA programında öğrencilere eğitim kredisi verdi.

6 ay ödemesiz eğitim kredisi ile
3 ayda RPA Developer olabilirsin!

Başvuru için:
upschool.io

UP School



Teknolojide, bilimde, mühendislikte kadın

Aslında Türkiye'de 10 Gönüllü Akademi üyesi kadınla birlikte aynı serisinde Quanta, UP School ve Sabancı Vakfı tarafından...

UP School Aposto'da!

UP School, Aposto!'nun hazırladığı Quando sayısında yer aldı.

UP School Webrazzi'de

UP School kurucu paydaşı Mina İlköz Webrazzi'nin Kadınlar Anlatıyor serisinin konuğu oldu.

UP School Webrazzi röportajına erişmek için [tıklayın.](#)



Mina İlköz: Kadınların ekonomik ve sosyal anlamda kalkınmasında teknoloji çok kritik bir kaldıraç

UP School kurucu paydaşı Mina İlköz, Webrazzi'nin Kadınlar Anlatıyor serisinde...

Harvard Business Review SUMMIT

Sürdürülebilirlik Zirvesi 2021

ETKİ SAHNESİ

Sosyal Girişimler Üzerinden Değer Ekosistemi

17 Kasım 2021 14:20

ÜCRETSİZ KATILIM
webinar.hbrturkiye.com



Kürşat Ceylan
WeWALK, Kurucu Paydaş



Mina İlköz
UP School, Kurucu Paydaş

Cemil Cihan Özalevli
Twin Science, Kurucu Paydaş



Ayça Yağışan
Hakimiyetli YGA, İcra Kurulu Üyesi

UP School kurucu paydaş Mina İlköz, Twin kurucu paydaş Cemil Cihan Özalevli ve WeWALK kurucu paydaş Kürşat Ceylan, YGA icra kurulu üyesi Ayça Yağışan ile Harvard Business Review Türkiye Sürdürülebilirlik Zirvesi'nde idi.



Konu uzun, film kısa.

Mina İlköz, Sabancı Vakfı Kısa Film Platformu'nun Yeni Dünyada Yeni Meslekler serisinin konuğu oldu.

Röportaja erişmek için [tıklayın.](#)



DİJİTAL AÇI GİRİŞİMCİLİK EKOSİSTEMİNİN PAYDAŞLARI DİJİTAL AÇI'DA

Mina İlköz, Bloomberg HT Dijital Açı programına konuk oldu.

PİRİ | Explore the world responsibly

Kars'tan Paris'e, Göbeklitepe'den Budapeşte'ye, İstanbul'dan Londra'ya dünyanın dört bir tarafındaki şehirleri artık evden de keşfetmek mümkün.



Turizmde devam eden pandemi etkisine rağmen, Piri gelirlerini geçen yıla göre 2,5 kat büyüttü.

2021 yılı içinde, aralarında Vodafone, İş Bankası, Samsung, Opet gibi Türkiye'nin önde gelen kurumsal şirketlerinin olduğu 35 yeni kurumsal müşteri kazandı.

2021'in Sevilen Turları



SAMSUNG

Emrah Ablak
Kazdağlar
#Acayipiyi



opet

Tarihe Saygı
Gelibolu
Troya



BORUSAN

Kyıköy
Vize
Yenilenebilir Enerji



2021'in sevilen turları

- 1- Sanata Yolculuk
- 2- Müziğe Yolculuk
- 3- Karaköy, İstanbul
- 4- Topkapı Sarayı
- 5- İstanbul'un Apartmanları

Seyahat-Kültür-Sanat

Seyahat-Kültür-Sanat tutkunları, haftada 3 gün Piri ile dünyayı keşfediyor.

Average engagement time ⓘ

8m 16s

↑ 23.5%

3 Day | Stickiness

1,7K | #Ratings

4,77 | Ratings / 5



Sorumlu Seyahat

Sürdürülebilir turizme destek olmak için yangın bölgelerinde ekoturlar hazırlandı, geliri Bilim Seferberliğine bağışlandı.

World Tourism Forum Lucern & Piri

78 ülkeden 400'den fazla turizm teknoloji firmasının başvuru yaptığı ve Dünya Turizm Forum Lucern'in düzenlediği organizasyonda, finale kalarak Türkiye'yi temsil etti.

Piri'yi daha yakın takip etmek ister misiniz?



@piri



TYT

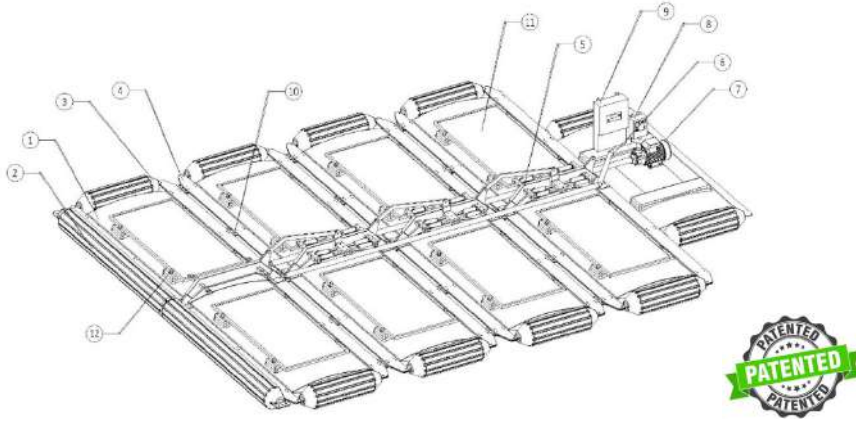

**MODULAR FLOATING STRUCTURE FOR FLOATING SOLAR PHOTOVOLTAIC
AND FLOATING WAVE HYBRID POWER PLANTS**

TYT 2021 yılında patentlerine bir yenisini daha ekledi.

TYT'nin geliştirdiği hibrit dalga ve yüzer güneş enerjisi sisteminin konsept tasarımı için global patent araştırması olumlu tamamlandı. 2023 yılına kadar hedef pazarlarda tescil işlemleri tamamlanacak.

YGA



HEMEN İZLEYİN

2022 için heyecanlıyız!

YGA Türkiye Ülke Direktörü Feyza Fulden Küçük'ün
yeni yıl mesajını izleyin!

YGA.ORG.TR